

# ВЫПУСКНИКИ УНИВЕРСИТЕТОВ МАГНИТКИ –

добровольное сообщество,  
в котором выпускники  
магнитогорских вузов  
продолжают участвовать в жизни  
Alma Mater, инвестируя не только  
финансовый,  
но и человеческий ресурс  
для развития Университета  
как центра социума.

## ТЫ ВЫПУСКНИК МАГНИТКИ?



Университет - центр социума!

<https://vk.com/gradmgn>  
<https://magtu.ru>

# ВЕКТОРЫ ДЕЯТЕЛЬНОСТИ СООБЩЕСТВА

МАГНИТОГОРСКИЙ ГОСУДАРСТВЕННЫЙ ТЕХНИЧЕСКИЙ УНИВЕРСИТЕТ

ИМ. Г. И.

Н

О

С

О

В

А



Наука



Образование



Спорт



Общество



Воспитание

# ВОЗМОЖНОСТИ ДЛЯ ИНВЕСТИЦИЙ

Финансовые инвестиции в сообщества направлены на:

- пополнение эндаумент-фонда;
- стипендиальную программу одаренных студентов;
- программу эстетического воспитания «Культурный инженер»;
- создание грантов для проведения научных исследований;
- поддержку социальных программ;
- нетворкинг и реализацию совместных проектов различного уровня;
- стипендиальную программу преподавателей;
- привлечение молодых специалистов за счет программ стипендиальной поддержки.



# ПРОЕКТ

Готов совместный проект Сообщества «Выпускники Университетов Магнитки», Профкома студентов МГТУ им. Г.И. Носова и Института горного дела и транспорта по ремонту спортивной комнаты в Общежитии № 2.

Ждём Ваших отзывов и будем рады экспертному мнению.

Особенно для нас важно мнение студентов, проживающих в этом общежитии, и фитнес-тренеров. Кроме того, мы будем рады экспертам в области краундфандинга ( надеемся, что вы сможете нас обучить этому ремеслу ) и признательны за привлечение партнеров к его реализации.







Ориентировочная стоимость проекта  
860 тыс. рублей.

Благодарим за разработку и техническое  
сопровождение IRON KING Тренажеры Спортивное  
Оборудование.

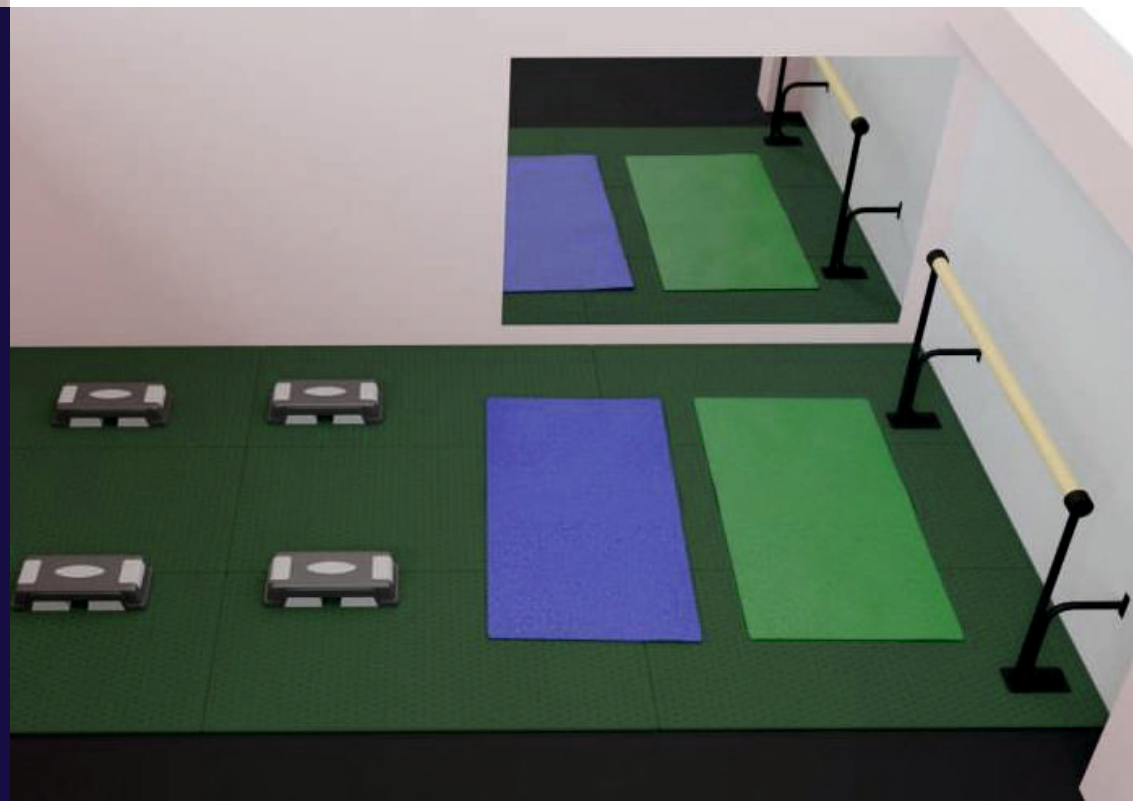

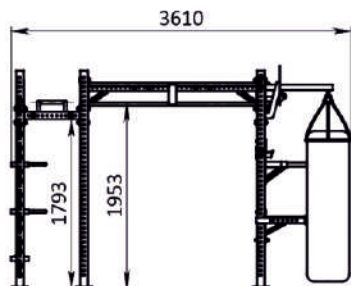
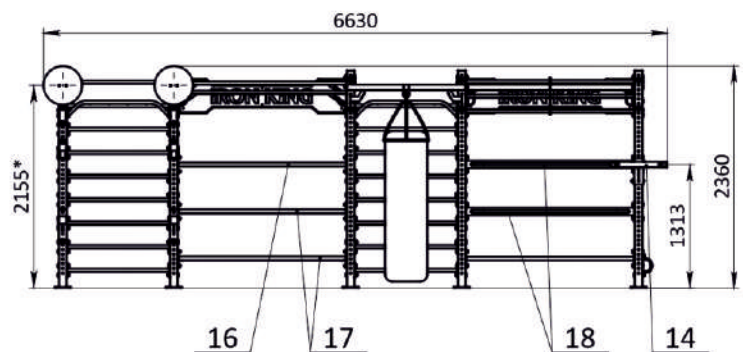

A (1 : 5)

24  
применяется при соединении 2-х элементов рамы со стойкой (2 элемента крепятся одним болтом)



23  
применяется при соединении 1-го элемента рамы со стойкой

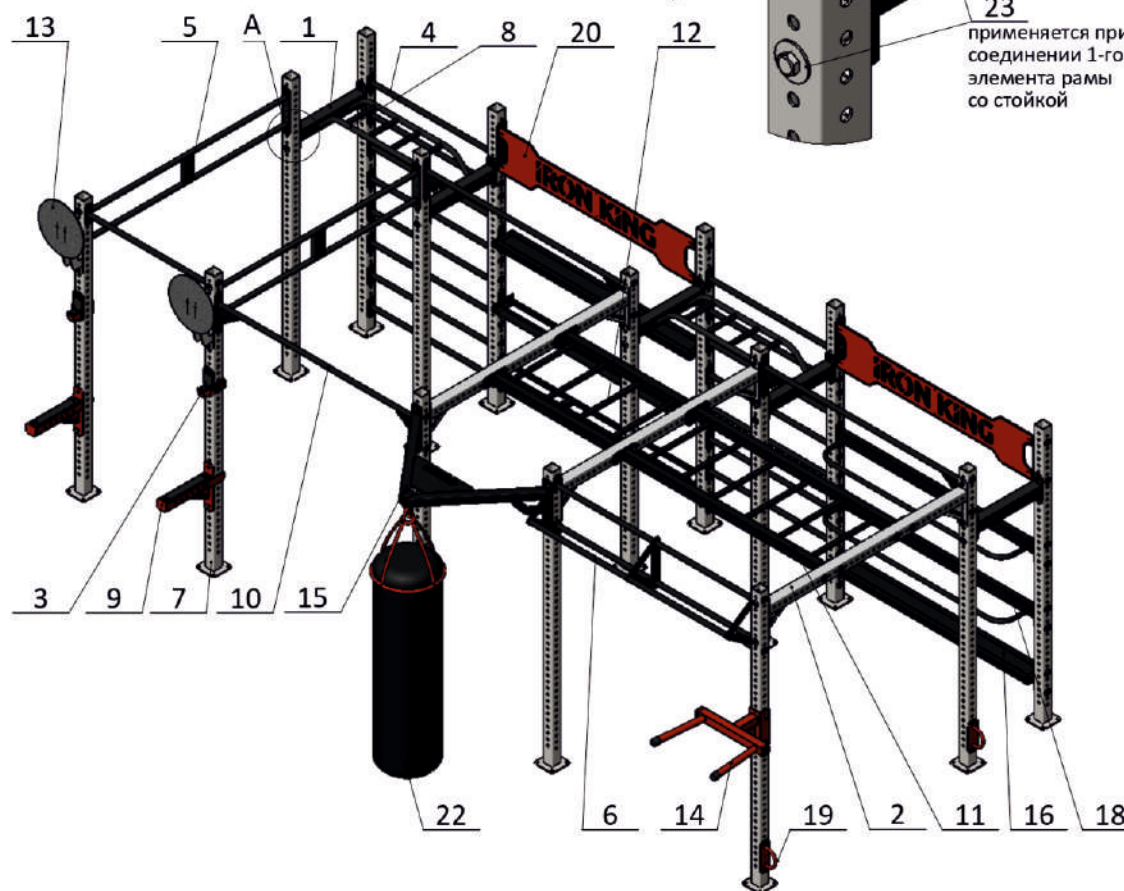

Позиция	Обозначение	Наименование	Кол-во
1	CR01.000 СБ	Балка 600	5
2	CR03.000 СБ	Балка 1800	3
3	CR08.00.000 СБ	Крюки для штанги, пара	1
4	CR09.000 СБ	Переключатель 1100	17
5	CR13.000 СБ	Переключатель двойной 1800	2
6	CR15.000 СБ	Переключатель треугольный	1
7	CR38.000 СБ	Стойка 2300	15
8	CR42.000 СБ	Турник для подтягиваний	2
9	CR44.00.000 СБ	Упоры съемные	1
10	CR48.000 СБ	Переключатель 1800	3
11	CR52.000 СБ	Рукоход горизонтальный на секцию 1800	1
12	CR53.000 СБ	Рукоход горизонтальный на секцию 1100	1
13	CR113.000 СБ	Мишень (НОВАЯ ВЕРСИЯ В ОБЛАКЕ)	2
14	CR114.000 СБ	Брусья навесные	1
15	CR168-01.00 СБ	Подвес для боксерской груши (НОВАЯ ВЕРСИЯ В ОБЛАКЕ)	1
16	CR178.000 СБ	Подставка для гирь	2
17	CR179.000 СБ	Подставка для гантели (НОВАЯ ВЕРСИЯ В ОБЛАКЕ)	2
18	CR180.000 СБ	Подставка для мед. боров	2
19	CR 201.00.000 СБ	Кронштейн для боевого каната	2
20	CR181.00 СБ	Перемычка с лого	2
21		Набор петель для функционального тренинга профессиональный	1
22		Боксерский мешок D=450 мм..L=1600 мм (подвесной)	1
23		Комплект 1 Болт M16x110 DIN 933 оц..Гайка M16 DIN 934 оц..Шайба D16 усиленная DIN 9021 оц..Шайба D16 DIN 125 оц.	113
24		Комплект 2 Болт M16x120 DIN 933 оц..Гайка M16 DIN 934 оц..Шайба D16 усиленная DIN 9021 оц..Шайба D16 DIN 125 оц.	42

**МЕТИЗЫ:**

Болт M16x110 - 113 шт.  
Болт M16x120 - 42 шт.  
Гайка M16 DIN 934 - 155 шт.  
Шайба D16 - 155 шт.  
Шайба D16 увеличенная - 155 шт.

**Дополнительно к раме идут 2 скамейки:**

1. ИК 110 Скамья с изменяемым углом наклона - 1 шт.  
2. Скамья для пресса навесная с тренажера ИК310 - 1 шт.





**Сводная таблица**

ОБОРУДОВАНИЕ		СТОИМОСТЬ
<b>Итого</b>		<b>829 009р.</b>
<b>Скидка</b>		
<b>Итого со скидкой</b>		
<b>НАВИГАЦИЯ ПО ПРАЙСУ</b>		
<a href="#">Тренажеры Серия REGENT</a>	<a href="#">Гири любительские</a>	
<a href="#">Тренажеры Серия KAIZER</a>	<a href="#">Гири уральские</a>	
<a href="#">Тренажеры Серия GERZOG</a>	<a href="#">Гири чемпионские</a>	
<a href="#">Тренажеры Серия IMPERATOR</a>	<a href="#">Гантели литые (круглые, гексагональные)</a>	
<a href="#">Тренажеры Серия PALEY</a>	<a href="#">Гантели наборные</a>	
<a href="#">Уличное оборудование (тренажеры, воркаут)</a>	<a href="#">ГТО</a>	<a href="#">Гантели обрезиненные гексагональные</a>
<a href="#">Функциональный тренинг</a>	<a href="#">Гантели профессиональные хром-резина</a>	
<a href="#">Тренажеры, стойки, скамьи, инвентарь</a>	<a href="#">Гриффы (50,30,25 мм)</a>	
<a href="#">Покрывало</a>	<a href="#">Диски (51,31,26 мм)</a>	
<a href="#">Медболы</a>	<a href="#">Диски бамперные</a>	
<a href="#">Утяжелители</a>	<a href="#">Диски с 3-мя хватами</a>	
<a href="#">Аксессуары (манжеты, ручки)</a>		

Стандартные условия оплаты и поставки (иные согласовываем):



















1. Оплата 100% по счету
2. Поставка тренажеров ориентировочно в течение 45 календарных дней с момента поступления оплаты.
3. Поставка осуществляется транспортной компанией или наемной машиной. Стоимость доставки оплачивается при получении.
4. Гарантийный срок - 12 месяцев

**Перечень оборудования**

www.ironking.ru		СПОРТИВНОЕ ОБОРУДОВАНИЕ		8-800-707-58-15	
Наименование	Цена с 28.12.2020	Изображение	Кол-во	Итого	
Кроссфит рама	300 000		1	300 000	
Мешок боксерский	15 000		1	15 000	
Станок балетный	6 000		1	6 000	
Татами "АКА" с открытым дном	5 400		9	48 600	
ИК 110 Скамья с изменяемым углом наклона спинки Скамья с изменяемым наклоном спинки, рекомендуется для занятий спортом в спортзале и т.п. и предназначена для тренировки мышц спины, брюшного пресса, верхнего плечевого пояса. Технические данные Длина, не более, мм.....1300 Ширина, не более, мм.....540 Высота, не более, мм.....1265 Вес, не более, кг.....30 Макс. нагрузка, не более, кг.....150	20 424		1	20 424	

Набор петель для функционального тренинга профессиональный	5 500		1	5 500
Мяч д. 65 см.	1 300		4	5 200
Скакалка	500		4	2 000
CRK157 Степ-платформа 108*41,5*10/15/20см	9 419		4	37 674
CRK180 Коврик для йоги 180*60*1см 900гр.	2 200		4	8 798
CR 103 Медбол 3 кг. Спортивный снаряд, используемый в различных видах фитнеса, силовых тренировках и ЛФК для создания дополнительного отягощения	2 924		1	2 924
CR 104 Медбол 4 кг. Спортивный снаряд, используемый в различных видах фитнеса, силовых тренировках и ЛФК для создания дополнительного отягощения	3 070		1	3 070
CR 106 Медбол 6 кг. Спортивный снаряд, используемый в различных видах фитнеса, силовых тренировках и ЛФК для создания дополнительного отягощения	3 363		1	3 363
CR 107 Медбол 7 кг. Спортивный снаряд, используемый в различных видах фитнеса, силовых тренировках и ЛФК для создания дополнительного отягощения	3 509		1	3 509
CR 109 Медбол 9 кг. Спортивный снаряд, используемый в различных видах фитнеса, силовых тренировках и ЛФК для создания дополнительного отягощения	3 801		1	3 801
CR 110 Медбол 10 кг. Спортивный снаряд, используемый в различных видах фитнеса, силовых тренировках и ЛФК для создания дополнительного отягощения	3 948		1	3 948
CR 111 Медбол 11 кг. Спортивный снаряд, используемый в различных видах фитнеса, силовых тренировках и ЛФК для создания дополнительного отягощения	4 094		1	4 094
CR 112 Медбол 12 кг. Спортивный снаряд, используемый в различных видах фитнеса, силовых тренировках и ЛФК для создания дополнительного отягощения	4 240		1	4 240
<b>Диск обрезиненный 5 кг.</b> Посадочный диаметр, мм.....51 Материал.....Чугун, резина,сталь	1 628		4	6 513
<b>Диск обрезиненный 10 кг.</b> Посадочный диаметр, мм.....51 Материал.....Чугун, резина,сталь	3 792		4	15 167
<b>Диск обрезиненный 15 кг.</b> Посадочный диаметр, мм.....51 Материал.....Чугун, резина,сталь	4 804		4	19 216
Гриф для штанги В-50 мм хромированный 2,2 м, замок-пружина	9 189		1	9 189



CR 98 OB 500 LBS BLACK Гриф олимпийский, нагрузка до 226 кг, хромированный	13 225		1	13 225
CRK 161 Замок для грифа D 50мм, 500гр.	400		2	800
CRK173 Гантель обрезиненная гексагональная 2кг	886		2	1 771
CR60 Гантель обрезиненная гексагональная 4 кг	1 794		2	3 588
CR62 Гантель обрезиненная гексагональная 6 кг	2 645		2	5 290
CR64 Гантель обрезиненная гексагональная 8 кг	3 393		2	6 785
CR66 Гантель обрезиненная гексагональная 10 кг	4 474		2	8 947
Гантель обрезиненная гексагональная 12,5 кг	5 100		2	10 200
Гантель обрезиненная гексагональная 16 кг	5 950		2	11 900
Гантель обрезиненная гексагональная 17,5 кг	6 950		2	13 900
Гантель обрезиненная гексагональная 20 кг	7 950		2	15 900
Гантель обрезиненная гексагональная 22,5 кг	8 950		2	17 900
Гантель обрезиненная гексагональная 25 кг	10 900		2	21 800
<b>Гири</b>			<b>2</b>	<b>0</b>
Гиря для функционального тренинга 6 кг	1 559		1	1 559
Гиря для функционального тренинга 8 кг	2 084		1	2 084
Гиря для функционального тренинга 10 кг	2 608		1	2 608
Гиря для функционального тренинга 12 кг	2 739		1	2 739
Гиря для функционального тренинга 14 кг	3 264		1	3 264
Гиря для функционального тренинга 16 кг	3 919		1	3 919
Рулонное покрытие Sagama Dinamico 30%	2 210		60	132 600
Монтаж оборудования	20 000		1	20 000
<b>Итого</b>				<b>829 009р.</b>

Согласно закону "О бухгалтерском учете" 129-ФЗ ст. 9 наличие подписи главного бухгалтера и руководителя, либо иного ответственного лица не обязательно. На счете может присутствовать только одна подпись уполномоченного лица, менеджера, продавца и т.д. Счет рассматривается как оферта. Печать организации также не является обязательным реквизитом счета.

Уральский ф-л ПАО "ПРОМСВЯЗЬБАНК"	БИК	046577975
Банк получателя	Сч. №	3010181050000000975
ИНН 7455002205   КПП 745501001	Сч. №	40702810905000028850
ООО "АЙРОН КИНГ"		
Получатель		

## Счет на оплату №АК-СР000356 от 01 июня 2021

Поставщик: **ООО "АЙРОН КИНГ", ИНН 7455002205, КПП 745501001, 457670, Челябинская обл., г. Верхнеуральск, ул. Ленина, 91, тел.: 83517007119**

Грузоотправитель: **ООО "АЙРОН КИНГ", ИНН 7455002205, КПП 745501001, 457670, Челябинская обл., г. Верхнеуральск, ул. Ленина, 91, тел.: 83517007119**

Пароль: **Спортивная комната в общежитии Института горного дела и транспорта.**

**Спортивная комната в общежитии №2 пр. Карла Маркса 47 Института горного дела и транспорта.**

№	Товар	Вес	Объем	Кол-во	Ед.	Цена	Сумма
1				1	шт		

Итого:  
**Без налога (НДС)** -  
**Всего к оплате:**

Руководитель Генеральный директор  
должность

подпись

**Артемьев Александр Федорович**

расшифровка подписи

Главный (старший) бухгалтер

подпись

**Артемьев Александр Федорович**

расшифровка подписи

Ответственный

подпись

расшифровка подписи

**Дорогой Клиент, спасибо за заказ! С нетерпением ждем оплаты.**

*Гарантия и бесплатное сервисное обслуживание не распространяется на домашнюю и полупрофессиональную серию кардио тренажеров, недостатки которых возникли вследствие их использования в предпринимательской деятельности*